

Zračne linearne črpalke Alita (Membranska puhalca)



- 1.1_Standardni modeli
- 1.2_Modeli za tlak in vakuum
- 1.3_Serija črpalk OEM



INECO

**Air and Vacuum
Components**

www.in-eco.si

1

Zračne linearne črpalke Alita (Membranska puhala)

Plin je vsesan v notranjost orodja preko sesalnega lijaka z vgrajenim blažilnikom hrupa (1). V stranskem kanalu (2) mu gonilno kolo (3) oddaja svojo hitrost in plin se, istočasno, s centrifugalno silo poriva na področje kompresijske komore. Tako se, po spiralni poti, plin ponavljajoče stiska vse do izpraznitvenega lijaka (4), preko katerega gre ven. V primeru večstopenjskih puhal prehaja plin preko večjega števila kompresijskih komor, ki so nameščene ena za drugo in s tem se dosežejo višje razlike tlaka.

Charakteristika:

- > tekoč pretok zraka
- > nizka hrupnost in nihanje
- > visoka učinkovitost
- > nizka poraba električne energije
- > dolga življenjska doba
- > brezoljna izvedba
- > kompaktna in lahka konstrukcija
- > enostavno vzdrževanje
- > toplotna zaščita
- > uporaba mogoča tako v zunanjem kot notranjem okolju
- > zanesljivo prekinjeno in tudi nepretrgano delovanje
- > varnostna konstrukcija
- > samodejno odkrivanje napak membran
- > automatické odhalenie chyby membrány

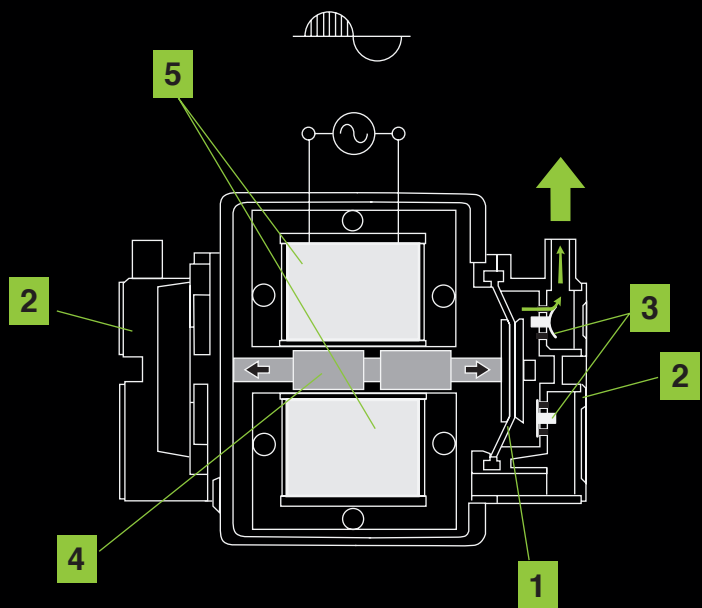

1

Zračne linearne črpalke Alita (Membranska puhalca)

—

1.1 Standardni modeli

1

Zračne linearne črpalke Alita (Membranska puhalca)

—

1.1 Standardni modeli

ALITA_Zračne linearne črpalke

Standardni modeli **AL-40, AL-60, AL-80**

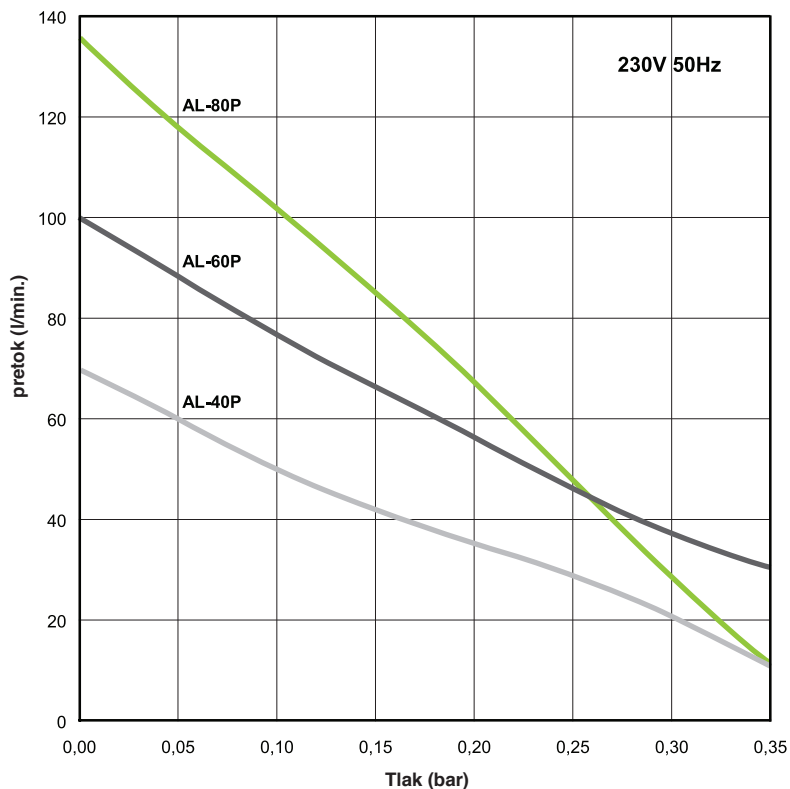

Model	AL-40	AL-60	AL-80
Priključna moč	48 W	72 W	86 W
Stopnja glasnosti	36 dB	38 dB	39 dB
Teža	5.6 kg	6.5 kg	6.5 kg
Izstop ø	18 mm		
Maksimalni delovni tlak	220 mbar		
Priključna moč (Maksimalni delovni tlak)	40 W	50 W	52 W
Napetost, frekvenca	230V 50Hz		
Kritje IP	IP54		
Mere D x Š x V	205 mm x 173 mm x 202 mm		

Enofazne naprave so izdelane s +/- 10 % dopustnim odstopanjem. . Navedene informacije temeljijo na rezultatih testov za nominalno enoto. Specifikacije se lahko spremenijo brez vnaprejšnjega opozorila.

ALITA_Zračne linearne črpalke

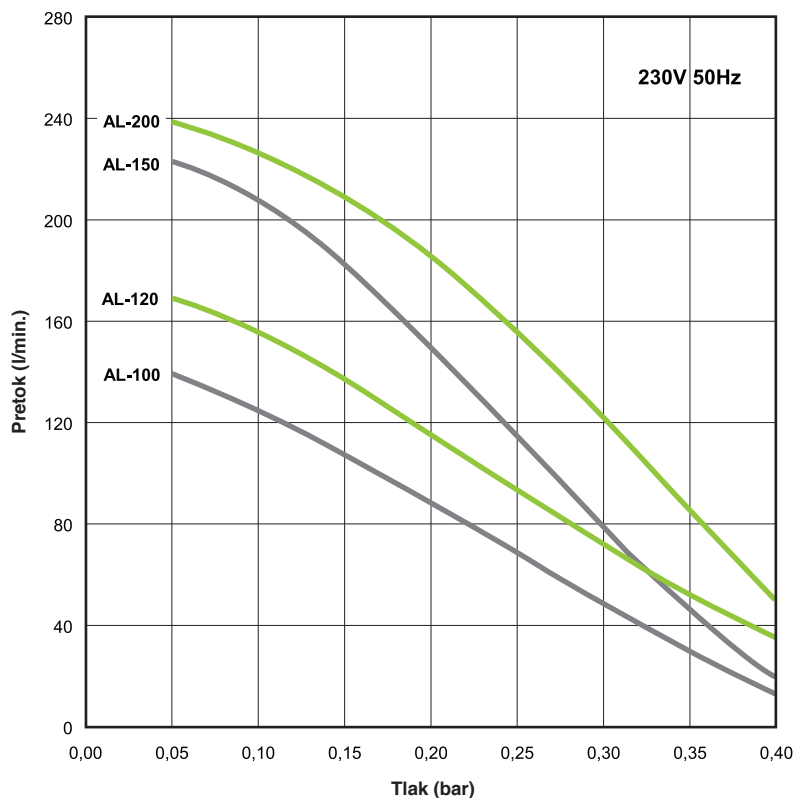
 Standardni modeli **AL-100, AL-120, AL-150, AL-200**

Model	AL-100	AL-120	AL-150	AL-200
Priključna moč	120 W	124 W	160 W	261 W
Stopnja glasnosti	41 dB	42 dB	44 dB	45 dB
Teža	8.3 kg	8.3 kg	10.1 kg	10.1 kg
Izstop ø	18 mm		26 mm	
Maksimalni delovni tlak	260 mbar			
Priključna moč (Maksimalni delovni tlak)	78 W	97 W	110 W	125 W
Napetost, frekvenca	230V 50Hz			
Kritičje IP	IP54			
Mere D x Š x V	248 mm x 205 mm x 245 mm			

Enofazne naprave so izdelane s +/- 10 % dopustnim odstopanjem. . Navedene informacije temeljijo na rezultatih testov za nominalno enoto. Specifikacije se lahko spremenijo brez vnaprejšnjega opozorila.

ALITA Zračne linearne črpalke

Standardni modeli **AL-250, AL-300, AL-400**

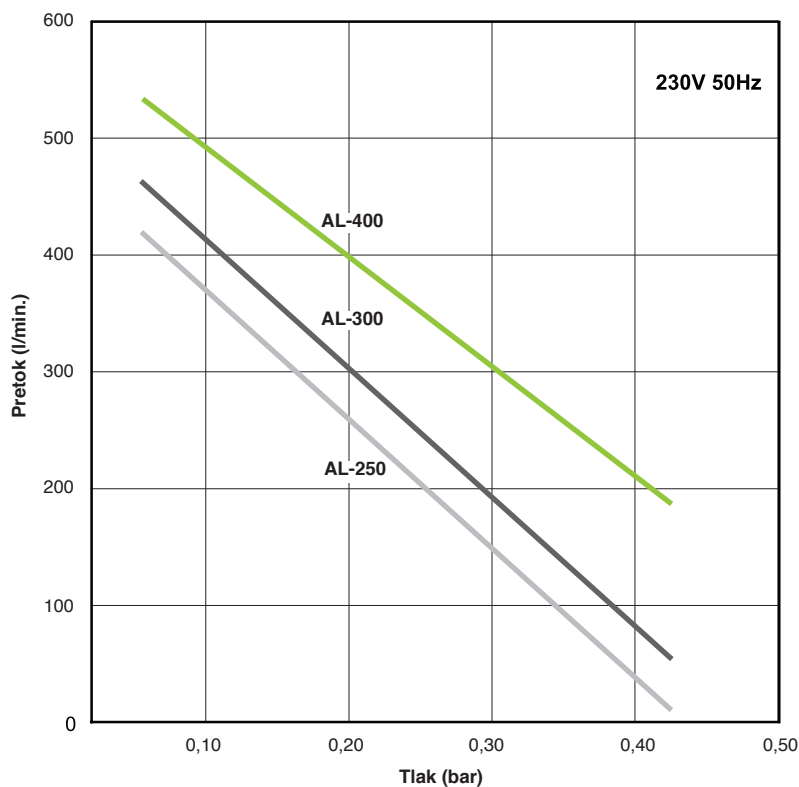

Model	AL-250	AL-300	AL-400
Priključna moč	240 W	290 W	440 W
Stopnja glasnosti	46 dB	47 dB	49 dB
Teža	18,8 kg	22,1 kg	22,2 kg
Izstop ϕ	30 mm		
Maksimalni delovni tlak	260 mbar		
Napetost, frekvenca	230V 50Hz		
Kritje IP	IP54		
Mere D x Š x V	420 mm x 248 mm x 262 mm		

Enofazne naprave so izdelane s +/- 10 % dopustnim odstopanjem. Navedene informacije temeljijo na rezultatih testov za nominalno enoto. Specifikacije se lahko spremenijo brez vnaprejšnjega opozorila.

1

Zračne linearne črpalke Alita (Membranska puhala)

1.2

Modeli za tlak in vakuum

ALITA_Zračne linearne črpalke

Modeli za tlak AL-6A, AL-15A



Modeli za tlak in vakuum AL-6SA, AL-15SA

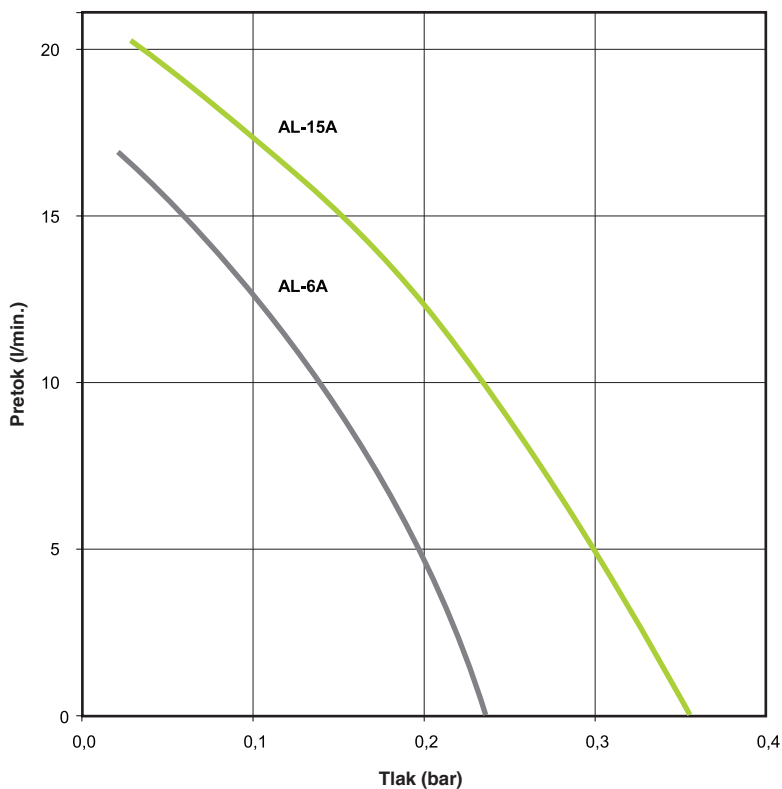

Model	AL-6A/AL-6SA	AL-15/AL-15SA
Tok	0,1 A	0,2 A
Priključna moč	13 W	26 W
Stopnja glasnosti	27 dB	29 dB
Teža	2,4 kg	2,4 kg
Maks. delovni tlak	100 mbar	
Dimenzije	150 mm x 130 mm x 111 mm	
Napetost, frekvenca	230V 50Hz	
Kritje IP	IP54	

Enofazne naprave so izdelane s +/- 10 % dopustnim odstopanjem. . Navedene informacije temeljijo na rezultatih testov za nominalno enoto. Specifikacije se lahko spremenijo brez vnaprejšnjega opozorila.

ALITA_Zračne linearne črpalke

Modeli za tlak in vakuum
AL-40SA, AL-60SA, AL-80SA

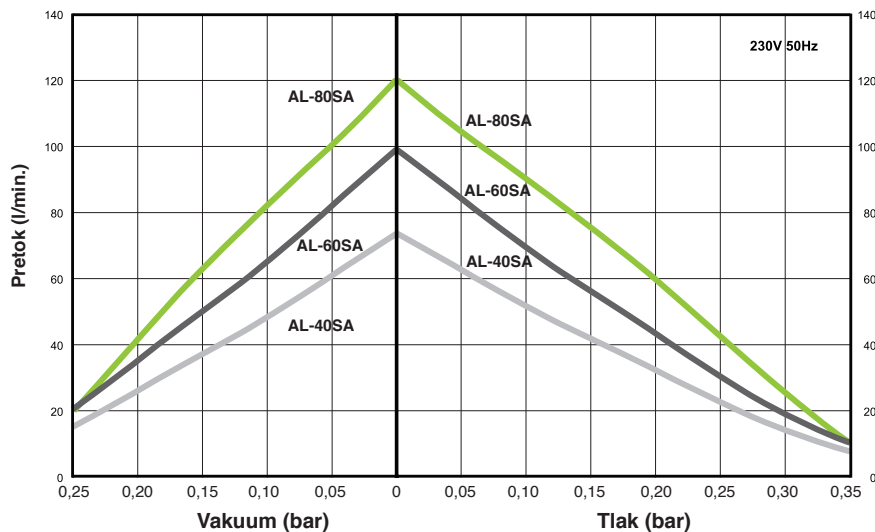

Model	AL-40SA	AL-60SA	AL-80SA
Priključna moč	48 W	72 W	86 W
Stopnja glasnosti	36 dB	38 dB	39 dB
Teža	5.6 kg	6.5 kg	6.5 kg
Wydajność ø	1/4" FPT		
Maks. delovni tlak	210 mbar		
Maks. delovni vakuum	150 mbar		
Priključna moč (Maks. delovni tlak)	40 W	50 W	52 W
Napetost, frekvenca	230V 50Hz		
Kritje IP	IP54		
Dimenzije	205 mm x 173 mm x 202 mm		

Enofazne naprave so izdelane s +/- 10 % dopustnim odstopanjem. . Navedene informacije temeljijo na rezultatih testov za nominalno enoto. Specifikacije se lahko spremenijo brez vnaprejšnjega opozorila. .

1

Zračne linearne črpalke Alita (Membranska puhala)

—

1.3 serija črpalk OEM

1

Zračne linearne črpalke Alita (Membranska puhalca)

—

1.3 serija črpalk OEM

ALITA_Zračne linearne črpalke

serija črpalke OEM

stran 1 z 2

Poleg široke izbire standardnih modelov črpalke, ki jih je mogoče uporabiti, nudimo tudi originalne naprave proizvajalca in prilagojene zračne linearne črpalke za enkratne aplikacije v industriji. Od OEM se pričakuje zanesljivost, moč, učinkovitost in zadovoljnost uporabnika. Naj linearne črpalke ALITA postanejo del vašega proizvodnega sistema.

AL-6B
AL-15B
AL-20B

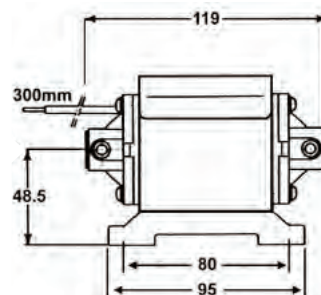
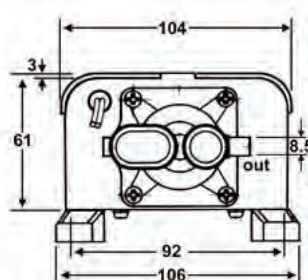

AL-6SB
AL-15SB
AL-20SB

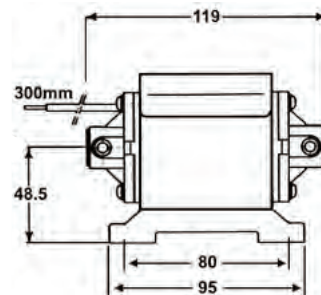
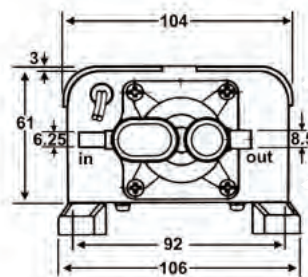

AL-30B
AL-40B
AL-50B

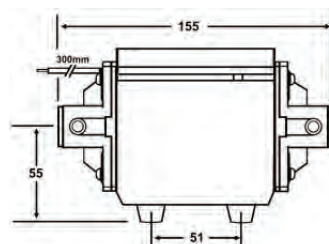
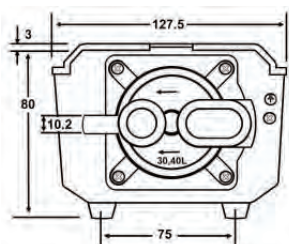

AL-30SB
AL-40SB
AL-50SB

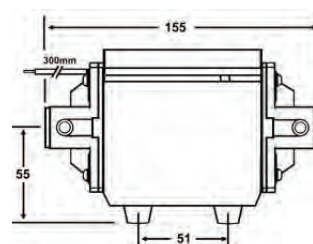
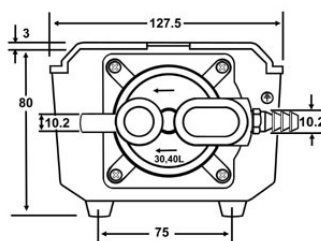

ALITA_Zračne linearne črpalke
serija črpalk OEM

stran 2 z 2

AL-60B

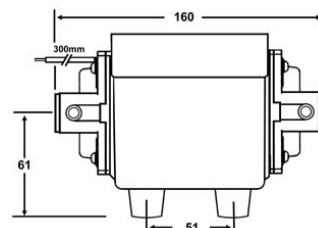
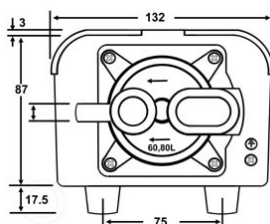

AL-60SB

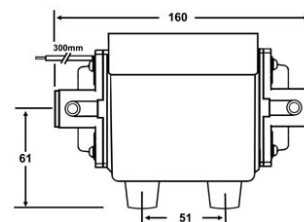
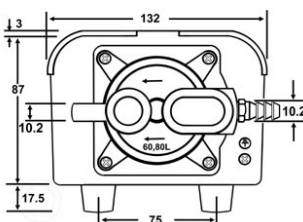

**AL-80B
AL-100B**



Tlačni priključek: 15mm (2x)
Dimenzije: 133x175x105 mm

**AL-80SB
AL-100SB**



Tlačni priključek: 15mm (2x)
Vakuumski priključek: 10mm
Dimenzije: 133x175x105 mm

INECO

IN-ECO, spol. s r.o.
Radlinského 13
034 01 Ružomberok
Slovak Republic
T +421 44 4304662
E info@in-eco.si
www.in-eco.si

12.08.2021