

Alita воздушные линейные насосы (Мембранные компрессоры)



- 1.1_Стандартные модели насосов
- 1.2_Модели для работы под давлением и в условиях вакуума
- 1.3_ОЕМ серия насосов



INECO[®]

**Air and Vacuum
Components**

www.in-eco.eu/ru

1

Alita воздушные линейные насосы (Мембранные компрессоры)

Воздушные линейные насосы «Alita» - это эффективный источник сжатого воздуха. Они сконструированы с учетом низкого уровня шума и низкого потребления электроэнергии. Воздушный поток образован колебательным движением гибких мембран (1), заключенных в крышках (2) с односторонними клапанами (3). Движение постоянного магнита (4), на котором прикреплены мембраны, вызвано переменным магнитным полем, генерированным парой электромагнитных катушек (5). Таким образом, весь процесс протекает без механического трения, с высокой эффективностью и низким шумом.

Характеристика:

- > плавный воздушный поток
- > низкая шумность и вибрация
- > высокая эффективность
- > низкое потребление электроэнергии
- > долгий срок службы
- > модель без смазки маслом
- > компактная и легкая конструкция
- > простота обслуживания
- > тепловая защита
- > использование как во внешней, так и во внутренней среде
- > надежная прерывистая и непрерывная работа
- > защитная конструкция
- > автоматическое обнаружение дефекта мембран

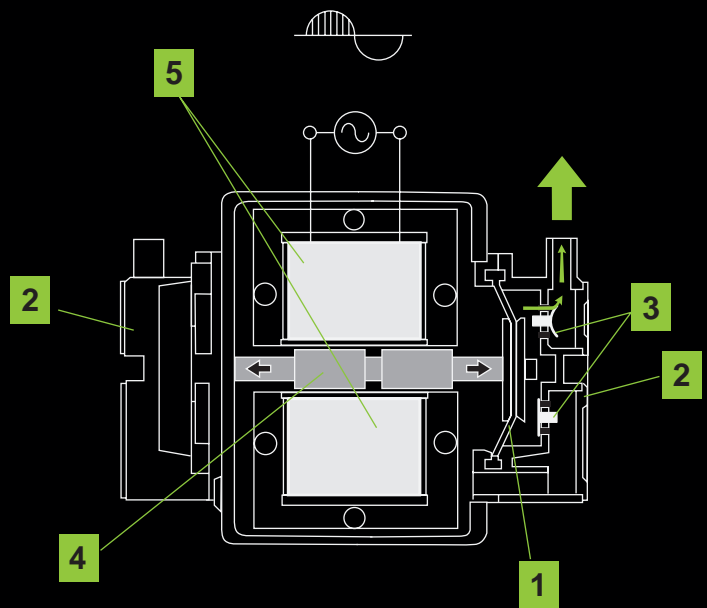

1

Alita воздушные линейные насосы (Мембранные компрессоры)

—

1.1

Стандартные модели насосов

1

Alita воздушные линейные насосы (Мембранные компрессоры)

—

1.1

Стандартные модели насосов

Alita_воздушные линейные насосы

Стандартные модели насосов AL-40, AL-60, AL-80

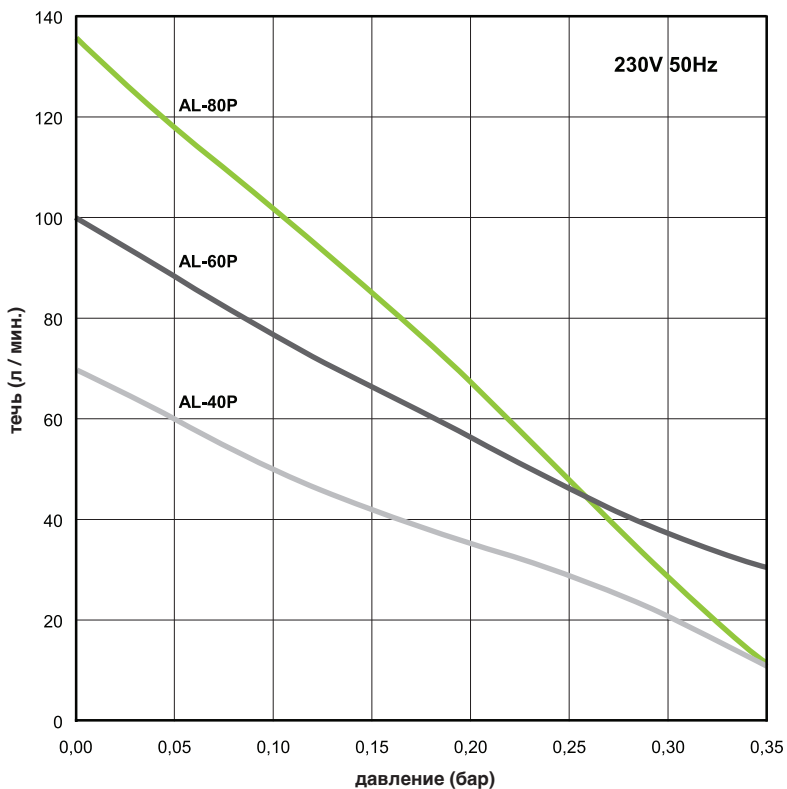

Модель	AL-40	AL-60	AL-80
Потребляемая мощность	48 W	72 W	86 W
шум	36 dB	38 dB	39 dB
вес	5.6 kg	6.5 kg	6.5 kg
Выход \varnothing	18 mm		
Мак. рабочее давление	220 mbar		
Потребляемая мощность (Рабочее давление, не более)	40 W	50 W	52 W
Напряжение, частота	230V 50Hz		
Степень защиты IP	IP54		
Размеры Д x Ш x В	205 mm x 173 mm x 202 mm		

Предоставляемая информация основана на результатах тестов для номинальной единицы. Спецификация является предметом изменений без предупреждения.

Alita_воздушные линейные насосы

Štandardné modely AL-100, AL-120, AL-150, AL- 200

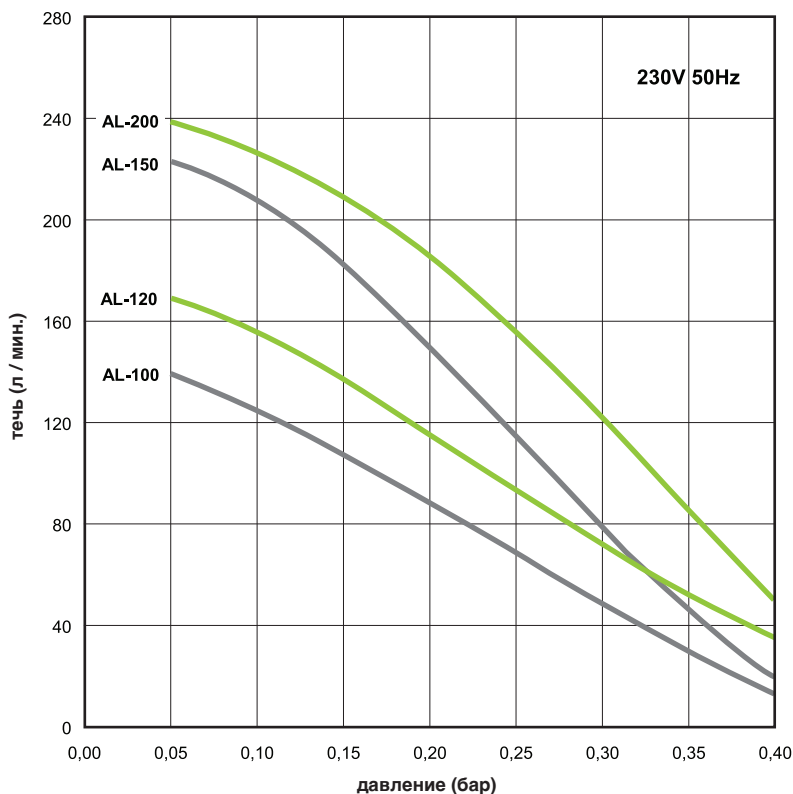

Модель	AL-100	AL-120	AL-150	AL-200
Потребляемая мощность	120 W	124 W	160 W	261 W
шум	41 dB	42 dB	44 dB	45 dB
вес	8.3 kg	8.3 kg	10.1 kg	10.1 kg
Выход ø	18 mm		26 mm	
Мак. рабочее давление	260 mbar			
Потребляемая мощность (Рабочее давление, не более)	78 W	97 W	110 W	125 W
Напряжение, частота	230V 50Hz			
Степень защиты IP	IP54			
Размеры Д x Ш x В	248 mm x 205 mm x 245 mm			

Предоставляемая информация основана на результатах тестов для номинальной единицы. Спецификация является предметом изменений без предупреждения.

Alita_воздушные линейные насосы

Стандартные модели насосов AL-250, AL-300, AL-400

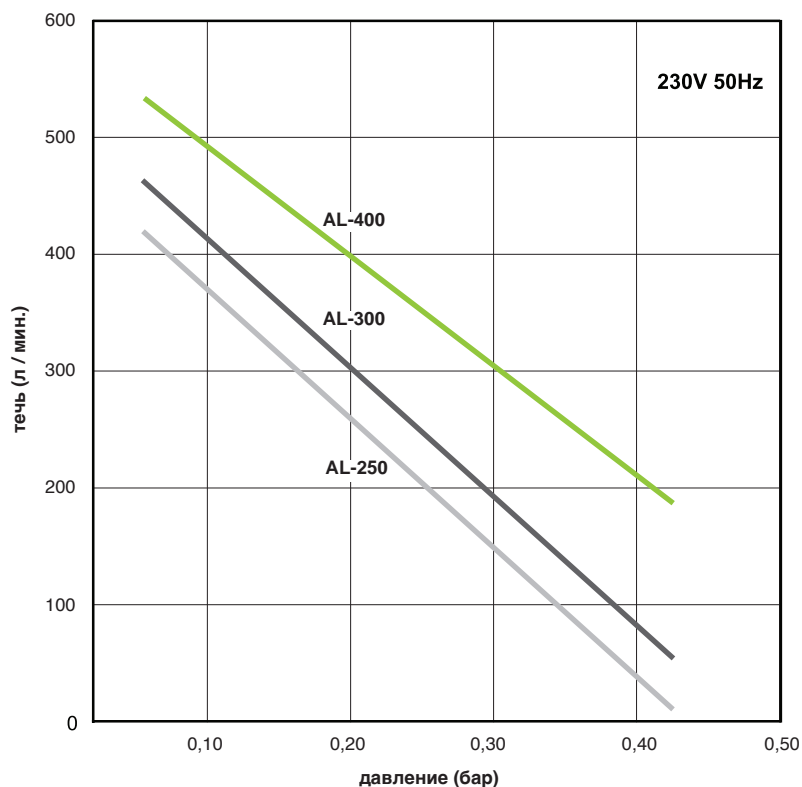

Модель	AL-250	AL-300	AL-400
Потребляемая мощность	240 W	290 W	440 W
шум	46 dB	47 dB	49 dB
вес	18,8 kg	22,1 kg	22,2 kg
Выход \varnothing	30 mm		
Мак. рабочее давление	260 mbar		
Напряжение, частота	230V 50Hz		
Степень защиты IP	IP54		
Размеры Д x Ш x В	420 mm x 248 mm x 262 mm		

Предоставляемая информация основана на результатах тестов для номинальной единицы. Спецификация является предметом изменений без предупреждения.

1

**Alita воздушные линейные насосы
(Мембранные компрессоры)**

—

1.2

**Модели для работы под давлением и в
условиях вакуума**

Alita_воздушные линейные насосы

Модели для работы под давлением
AL-6A, AL-15A



Модели для работы под давлением и в условиях вакуума
AL-6SA, AL-15SA, AL-30MSA

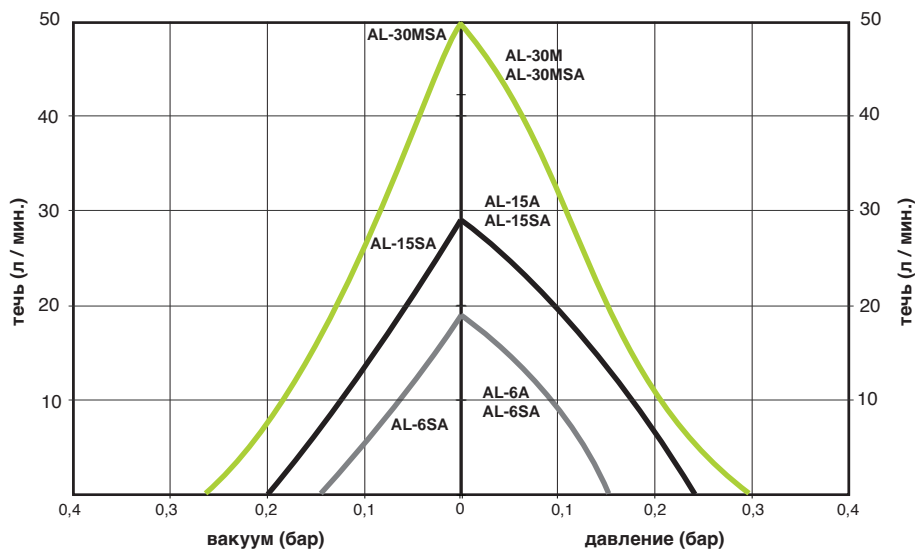

Модель	AL-6A/ AL-6SA	AL-15A/ AL-15SA	AL-30M/ AL-30MSA
ток	0,1 A	0,2 A	0,25 A
мощность	13 W	26 W	35 W
шум	27 dB	29 dB	35 dB
вес	2,4 kg	2,4 kg	3,7 kg
Мак. рабочее давление	100 mbar		200 mbar
Размеры Д x Ш x В	150 mm x 130 mm x 111 mm		
Напряжение, частота	230V 50Hz		
Степень защиты IP	IP54		

Предоставляемая информация основана на результатах тестов для номинальной единицы. Спецификация является предметом изменений без предупреждения.

Alita_воздушные линейные насосы

Модели для работы под давлением и в условиях вакуума
AL-40SA, AL-60SA, AL-80SA

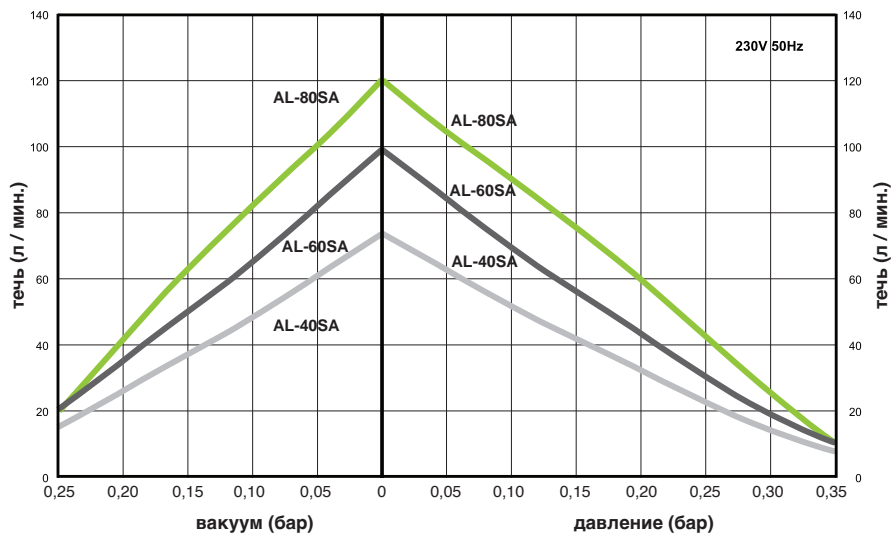

Модель	AL-40SA	AL-60SA	AL-80SA
Потребляемая мощность	48 W	72 W	86 W
шум	36 dB	38 dB	39 dB
вес	5.6 kg	6.5 kg	6.5 kg
Выход ø	1/4" FPT		
Мак. рабочее давление	210 mbar		
Мак. рабочее вакуум	150 mbar		
Потребляемая мощность (Рабочее давление, не более)	40 W	50 W	52 W
Напряжение, частота	230V 50Hz		
Степень защиты IP	IP54		
Размеры Д x Ш x В	205 mm x 173 mm x 202 mm		

Предоставляемая информация основана на результатах тестов для номинальной единицы. Спецификация является предметом изменений без предупреждения.

1

Alita воздушные линейные насосы
(Мембранные компрессоры)

—

1.3
ОЕМ серия насосов

1

Alita воздушные линейные насосы
(Мембранные компрессоры)

—

1.3
ОЕМ серия насосов

Alita_воздушные линейные насосы

OEM серия насосов

Для дополнения большого диапазона стандартных моделей насосов, предлагаем оригинальное оборудование производителя - «OEM» - серию воздушных линейных насосов, приспособленных для уникального применения в различных областях промышленности.

AL-6B
AL-15B
AL-20B

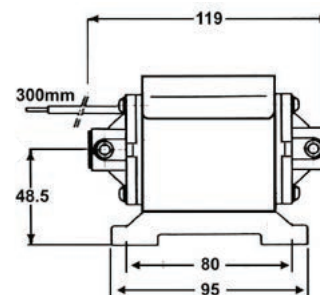
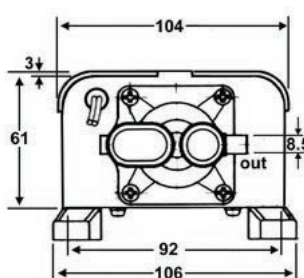

AL-6SB
AL-15SB
AL-20SB

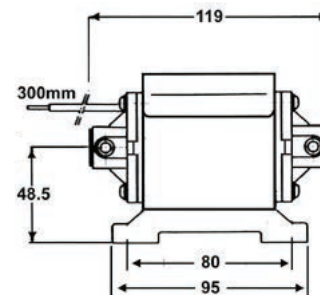
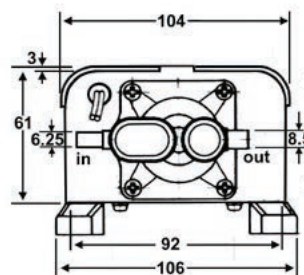

AL-30B
AL-40B
AL-50B

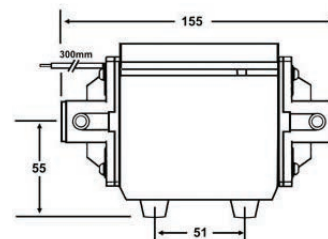
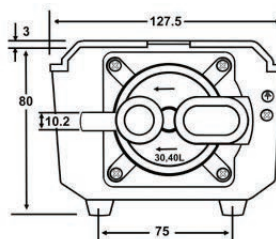

AL-30SB
AL-40SB
AL-50SB

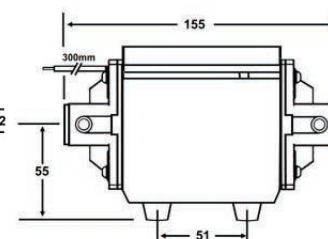
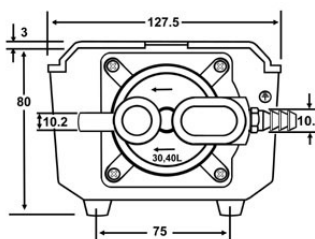

Alita_воздушные линейные насосы

OEM серия насосов

AL-60B

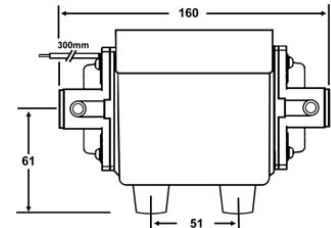
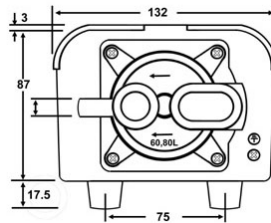

AL-60SB

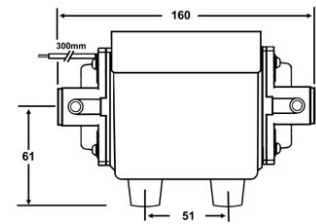
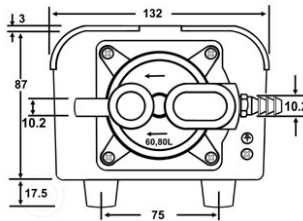

AL-80B

AL-100B



Присоединение под давлением: 15 mm (2x)
Размеры: 133x175x105 mm

AL-80SB

AL-100SB



Присоединение под давлением: 15 mm (2x)
Вакуумное присоединение: 10 mm
Размеры: 133x175x105 mm

INECO®

IN-ECO, spol. s r.o.
Radlinského 13
034 01 Ružomberok
Slovak Republic
T +421 44 4304662
E info@in-eco.eu
www.in-eco.eu/ru

1.6.2022